

## 快速安装指南 直流稳压器

7108503196 REV1.0.0

① 按压设备内盒卡扣，抽出内盒。

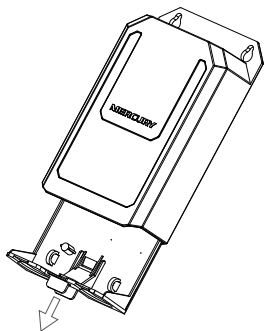

② 撬掉挡板。

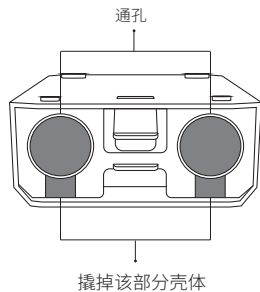

③ 接入线缆。

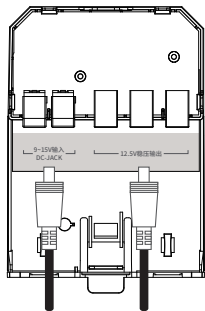

连接太阳能  
供电系统DC接口

连接负载设备  
输出12.5V直流电压

④ 将内盒推入外壳，确认卡扣锁紧，并固定螺钉。

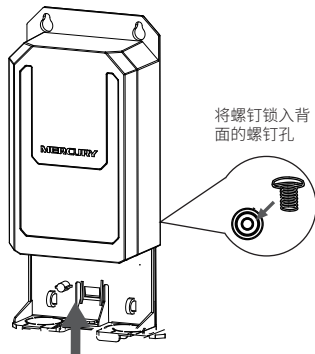

⑤ 一根扎带穿过顶部两个孔，一根扎带环绕机身，将设备固定在杆上。

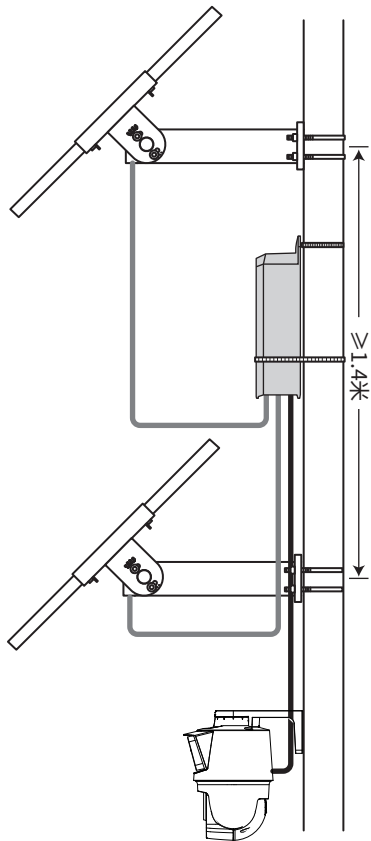
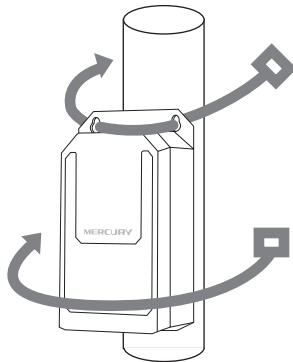

注意：太阳能支架最小距离为1.4米。

# 产品介绍

正面

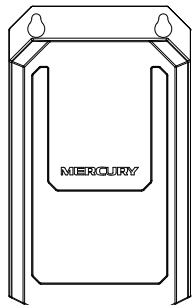

背面

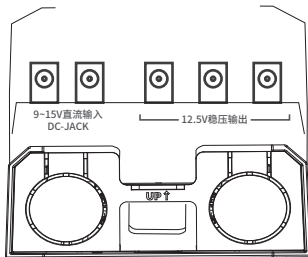
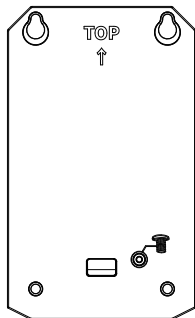

## DC输入

输入电压：9~15V；支持两路级联

## DC稳压输出

输出电压：12.5V 输出功率：50W MAX

\*本产品工作温度：-30-60°C

◆本手册涉及到的所有视图仅为示意，请以实际形态为准。

# 产品保修卡

下列情况不属于免费维修范围，深圳市美科星通信技术有限公司(以下简称本公司)可提供有偿服务，敬请注意：

- 未按使用说明要求安装、使用、维护、保管导致的产品故障或损坏；
- 已经超出保修、换购期限；
- 擅自涂改、撕毁产品条形码；
- 产品保修卡上的产品条形码或型号与产品本身不符；
- 未经本公司许可，擅自改动产品固有的设置文件或擅自拆机修理；
- 意外因素或人为行为导致的产品故障或损坏，如输入不合适电压、高温、进水、机械破坏、摔坏、产品严重氧化或生锈等；
- 产品在客户发回返修途中由于运输、装卸所导致的损坏；
- 因不可抗力如地震、火灾、水灾、雷击等导致的产品故障或损坏；
- 其他非产品本身设计、技术、制造、质量等问题而导致的产品故障或损坏。

产品类型	承诺政策	服务方式
太阳能配件	一年保修	客户选择

如果您希望了解其他产品具体的保修、换购政策，请登陆本公司官网www.mercurycom.com.cn查询。

特别说明：

- 外置电源的换购期限为1年。如因用户使用不当或意外因素，造成返修电源有明显的硬物损伤、裂痕、断裂、严重变形，电源线破损、断线、掉芯等现象则不予换购，用户可另行购买。
- 保修、换购仅限于主机，其他包材附件不在保修、换购范围内。光纤头元器件保修期为3个月。
- 若产品在购买后的15天内出现设备性能问题，且外观无划伤，可直接申请更换新产品。在免费换购期间，产品须经过本公司检测，确认故障后，将更换同一型号或与该产品性能相当的返修良品；无故障产品，将原样退回。
- 在本公司服务机构为您服务时，请您备好相应的发票和产品保修卡；如您不能出示以上证明，该产品的免费保修期将自其生产日期开始计算。如产品为付费维修，同一性能问题将享受自修复之日起为期3个月的免费保修期，请注意索取并妥善保管好您的维修凭证。
- 经本公司保修、换购过的产品，保修、换购期限在原始承诺剩余期限的基础上延期3个月。
- 返修产品的邮寄费用由发送方向负责。
- 经销商向您作出的非本公司保证的其它承诺，本公司不承担任何责任。
- 本公司官网www.mercurycom.com.cn会在第一时间内发布各类产品最新版本的驱动程序、升级软件等技术资料。

# 有毒有害物质含量声明

部件名称	有毒有害物质或元素					
	铅(Pb)及其化合物	汞(Hg)及其化合物	镉(Cd)及其化合物	六价铬(Cr(VI))化合物	多溴联苯(PBB)	多溴二苯醚(PBDE)
PCB	○	○	○	○	○	○
PCBA焊点	×	○	○	○	○	○
元器件(含模块)	×	○	○	○	○	○
金属结构件	○	○	○	○	○	○
塑胶结构件	○	○	○	○	○	○
纸质配件	○	○	○	○	○	○
玻璃	○	○	○	○	○	○
光盘	○	○	○	○	○	○
丝印	○	○	○	○	○	○

注：本表依据SJ/T 11364的规定编制。  
○：表示该有害物质在该部件所有均质材料中的含量均符合GB/T 26572规定的限量要求以下。  
×：表示该有害物质至少在该部件的某一均质材料中的含量超过GB/T 26572规定的限量要求。(但该项目仅在库存量已加工产品中有少量应用，且按照计划在后续环保切割、切磨后将符合上述规定。)

10  
RoHS  
RoHS使用期限只适用于产品出厂半年内所规定的条件下工作。



扫码查看安规释义

## 声明

Copyright © 2024 美科星技术有限公司版权所有，保留所有权利。  
技术支持热线：400-8810-500  
E-mail: fae@mercurycom.com.cn  
服务地址：深圳市光明新区同仁路82号东门 客服部(收)  
物品清单：一台稳压器；一本快速安装指南；一颗螺钉

产品合格证

已检验